

**SIEMENS**  
*Ingenuity for life*



# Датчики Symaro

Надежные, точные, легкие в монтаже

## Syngo™-Датчики для всех стандартных измерений и приложений HVAC

### Температура



Комнатные, Канальные,  
Погружные, Наружные, Кабельные,  
Накладные

### Влажность



Комнатные, Канальные,  
Наружные, Точки росы, Гигростаты

### Качество воздуха



Комнатные и Канальные

### Давление



Перепад давления и абсолютного  
давления

Воздух, Жидкости, Газ и  
хладагенты

### Встраиваемые



Датчики для измерения влажности,  
температуры и качества воздуха в дизайне  
выключателей DELTA

### Реле протока



Для специальных приложений  
Реле потока, скорость движения Воздуха

### Сертифицированные



**С калибровочным сертификатом**  
Для фармацевтического производства  
Давления и влажности

# Датчики Sumago – простота монтажа

## 1. Встроенная функция теста (CO<sub>2</sub>, VOC, T, r.h.)

Test 1

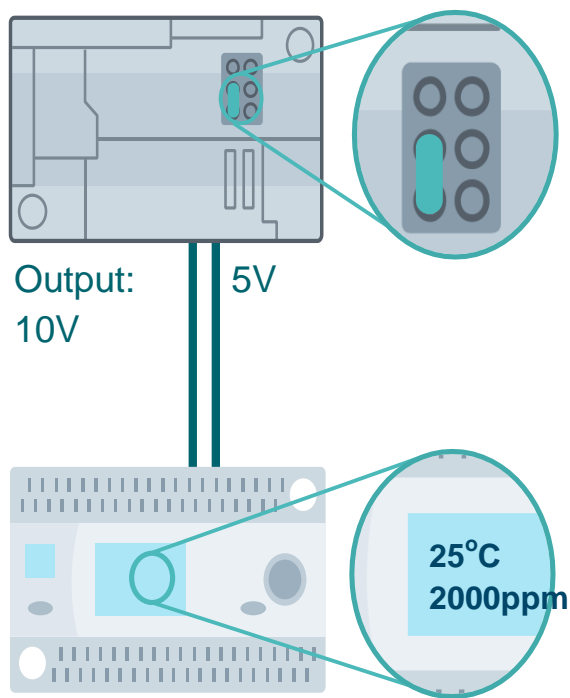

Test 2

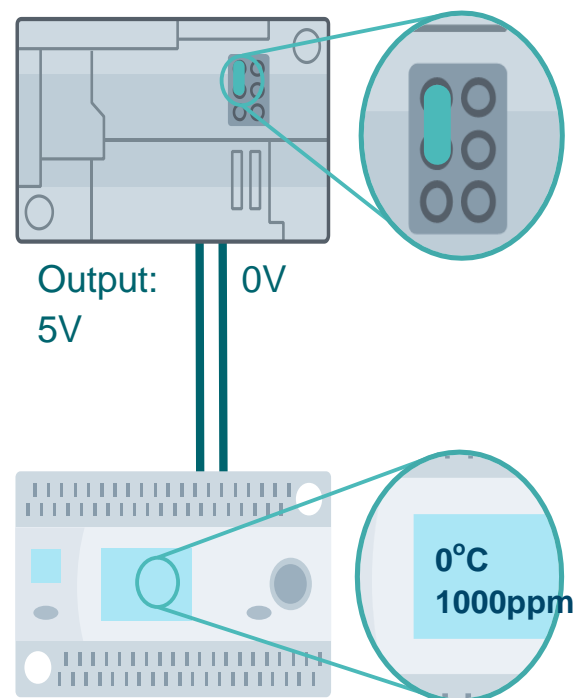

## 2. Монтаж не зависящий от направления (CO<sub>2</sub>)

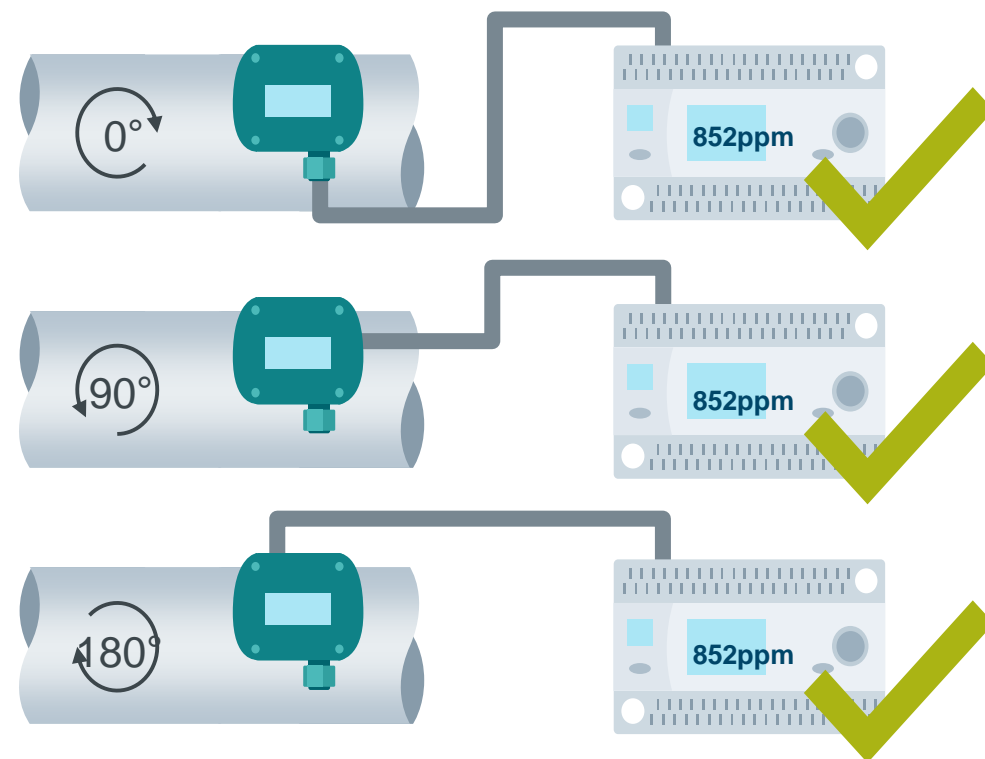

# Датчики Symaro – точность измерений

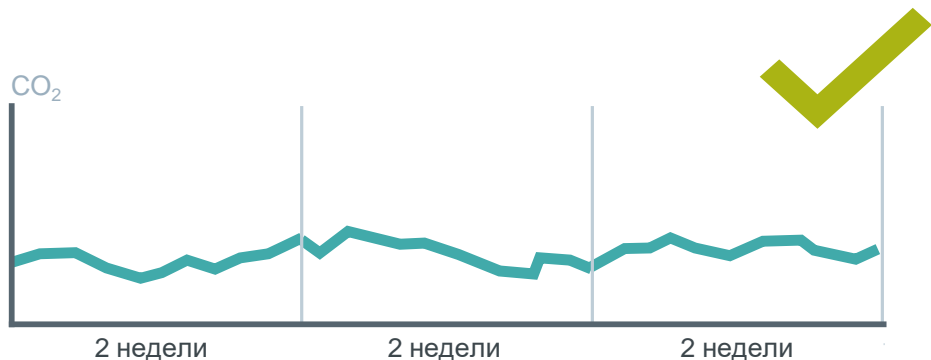

## Датчики Symaro

Измерение всегда верное, до 8 лет без калибровки

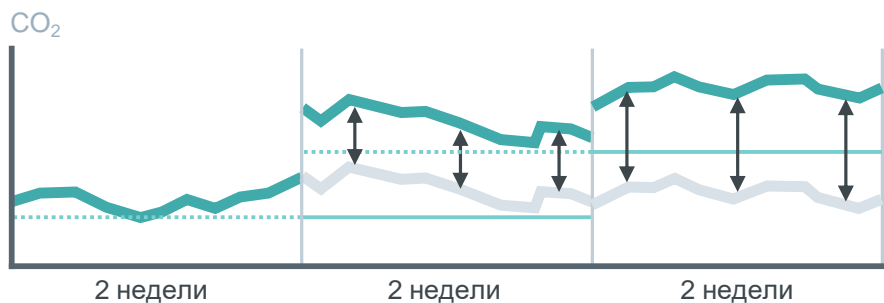

## Датчики других производителей

Калибровка датчиков CO<sub>2</sub> по нижнему значению каждые 2 недели. Неправильные измерения в помещениях с постоянным присутствием

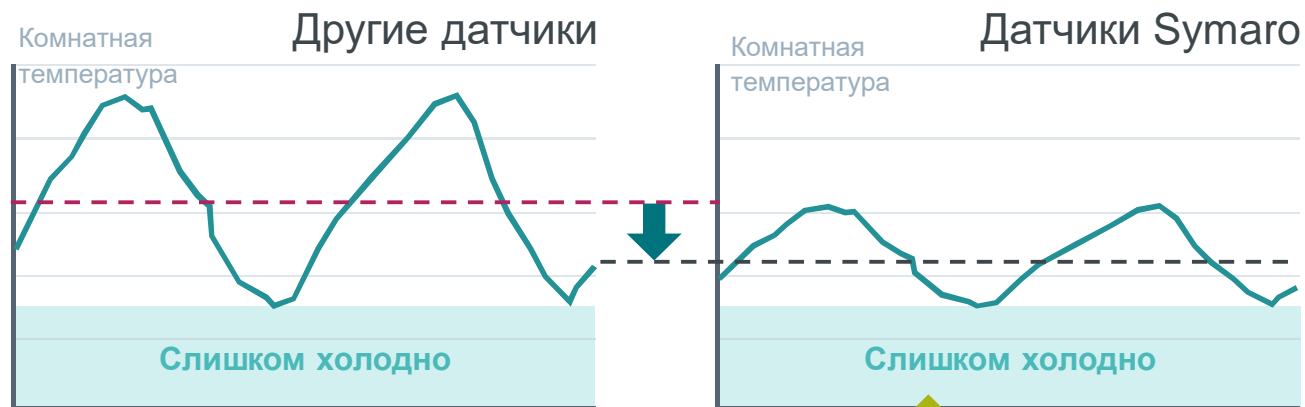

- A**
- B**
- C**

# Датчики мелкой пыли

для PM2.5 и PM10

# Мелкая пыль проблема которая затрагивает каждого

## Размер частиц

- PM2.5: 0.3 до 2.5  $\mu\text{m}$
- PM10: 0.3 до 10  $\mu\text{m}$

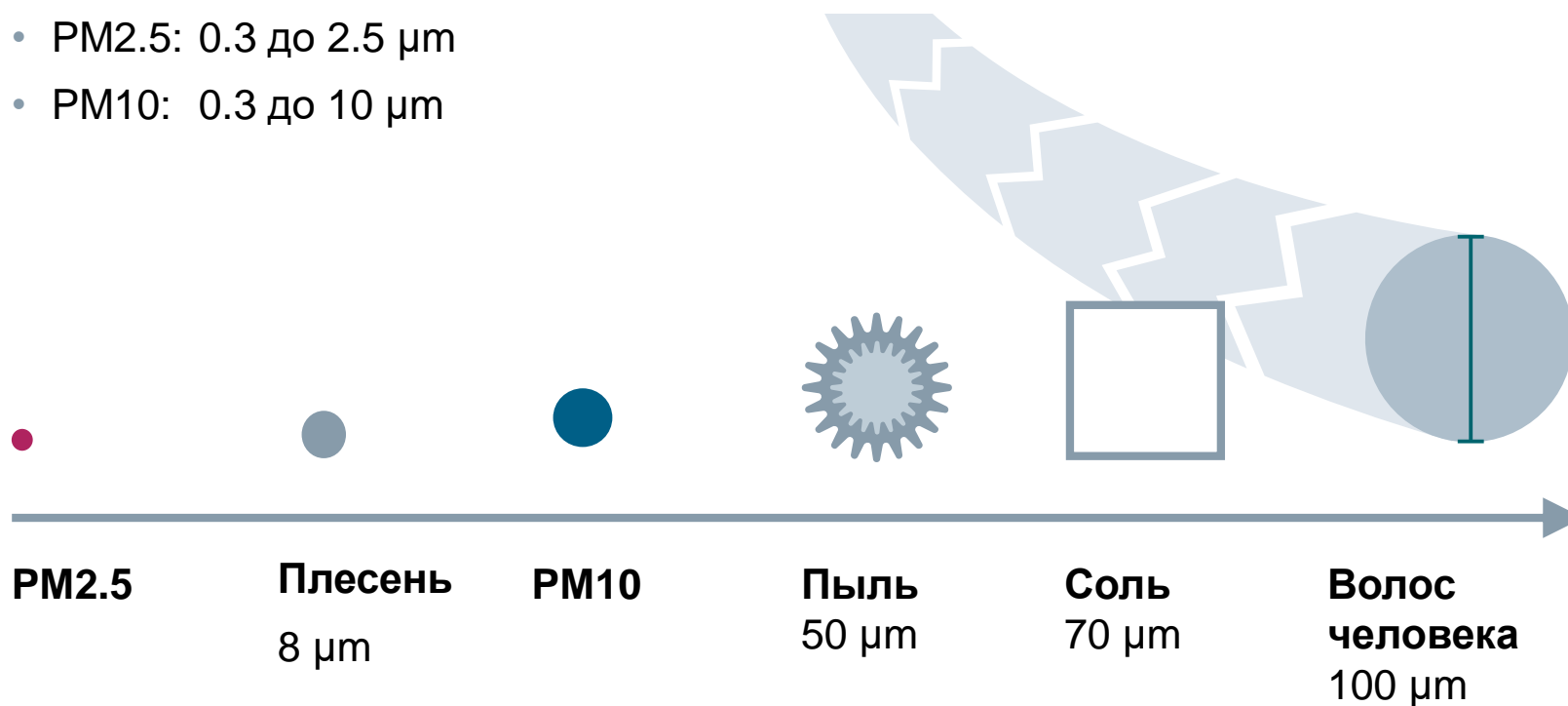

## Источники



Автомобильный  
выхлоп



Промышленность



Электростанции



Сжигание топлива



Природные  
причины

# Опасность мелкой пыли и смога

**PM10+**  
10+  $\mu\text{m}$

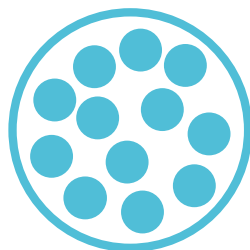

Блокируются носом

**PM2.5 – 10**  
2.5 – 10  $\mu\text{m}$

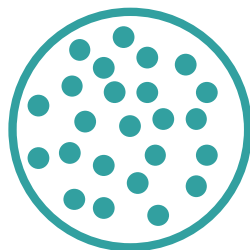

Блокируются во рту и  
горле

**PM2.5**  
2.5  $\mu\text{m}$

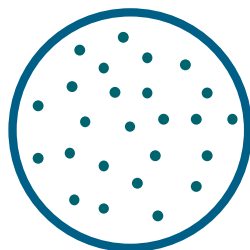

Проникают глубоко в  
легкие и вызывают  
заболевания легких и  
сердечно-сосудистые  
заболевания

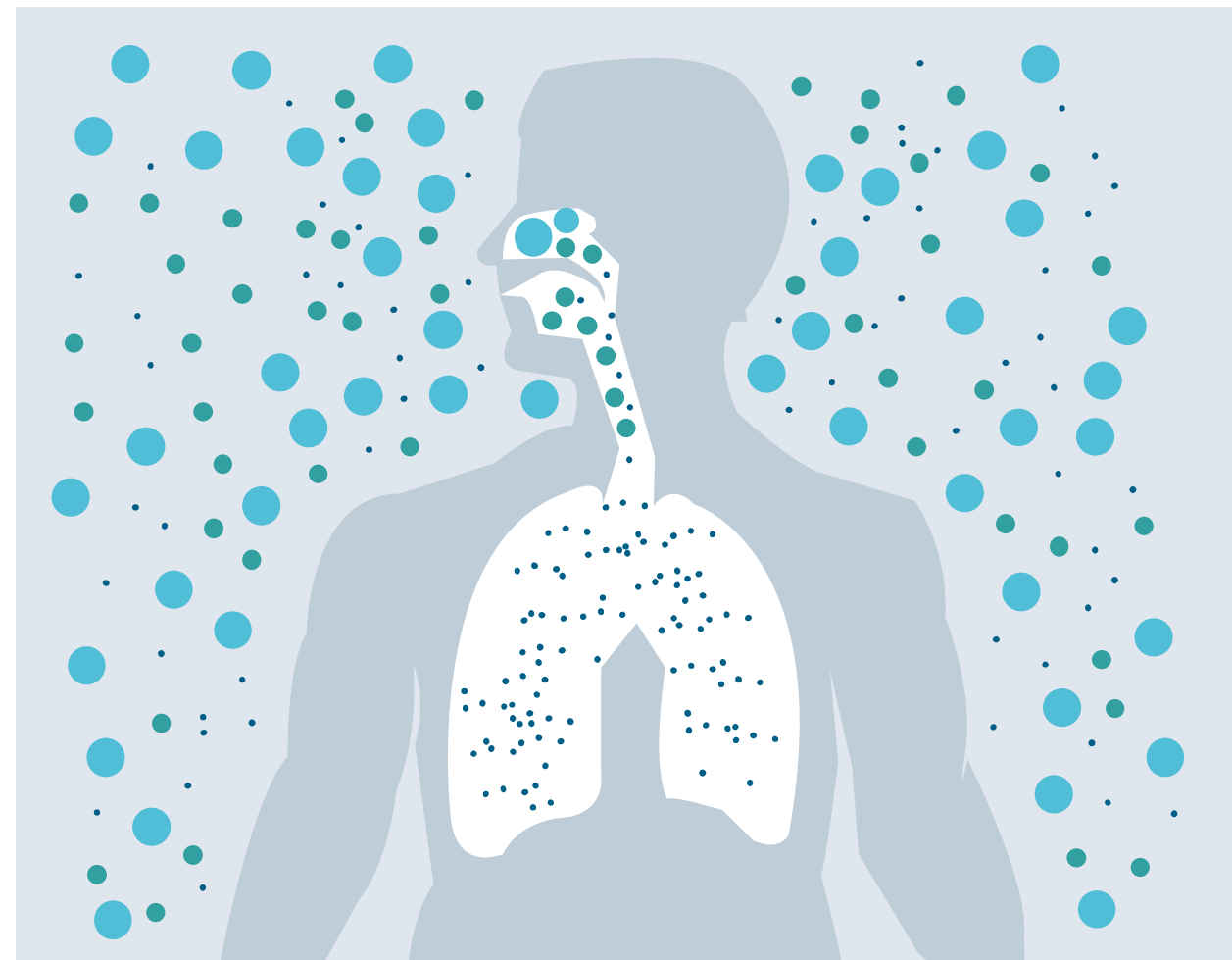

# Линейка датчиков мелкой пыли

**SIEMENS**  
*Ingenuity for life*

## QSA2700

Датчик без дисплея

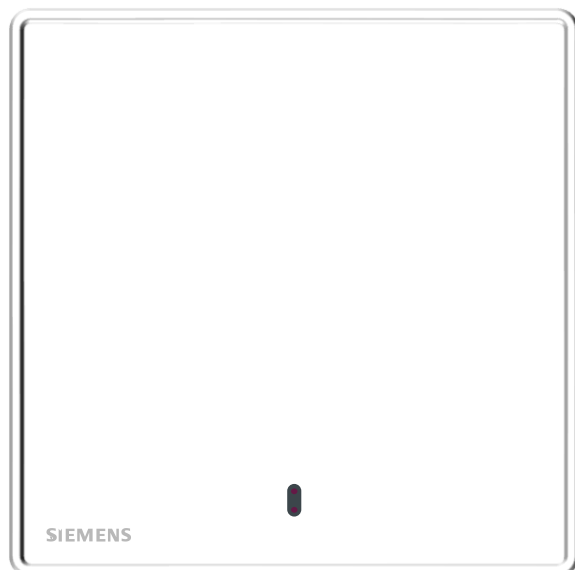

## QSA2700D

Датчик с дисплеем

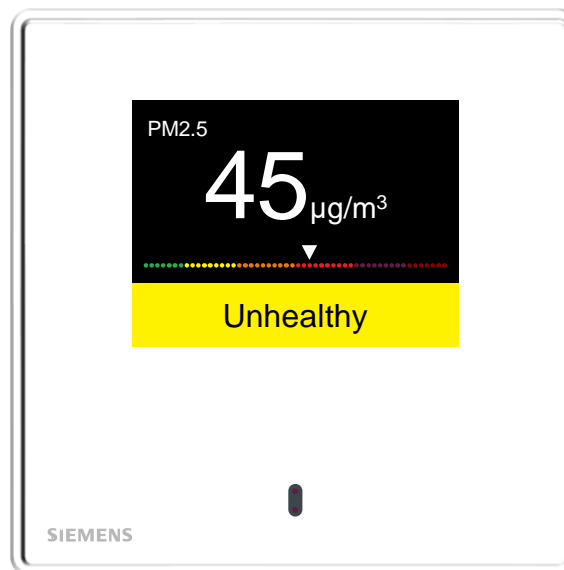

## AQS2700

Сменный модуль для замены





# Отображение на дисплее в зависимости от концентрации

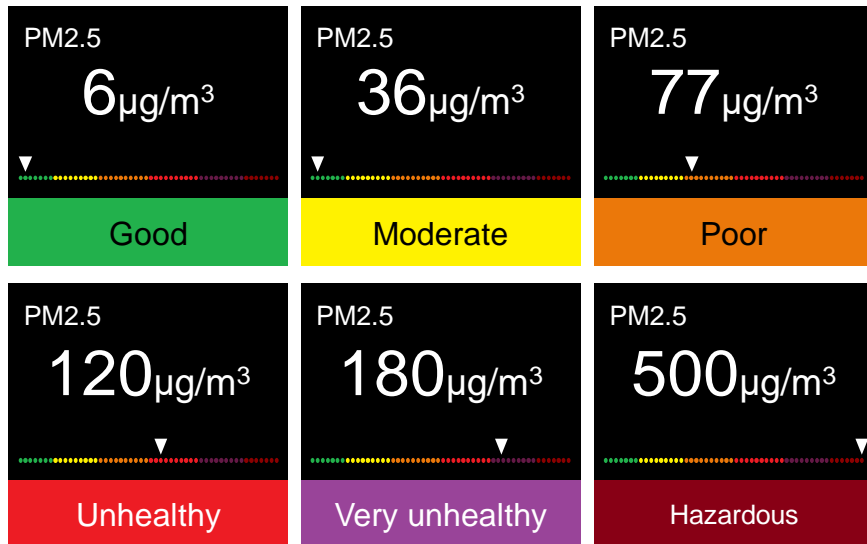

- Измеряет PM2.5
- DC 0...10 V, Modbus RS485  
Climatix plug & play
- Возможность работы от Micro USB для демо
- Долгое время работы и возможность замены картриджа
- Встроенный датчик приближения для выхода из режима ожидания (модель с дисплеем)